

# Joie™

ECE R129/03  
Rearward Facing:  
Child height 61cm-105cm/ Child weight ≤19kg;  
Forward Facing:  
Child height 76cm-105cm/ Child weight ≤19kg;

## i-Spin 360 E enhanced child restraint

- DE Bedienungsanleitung
- SV Bruksanvisning
- EL Εγχειρίδιο οδηγιών χρήσης
- PL Instrukcja obsługi
- SK Návod na použitie
- CZ Návod k obsluze

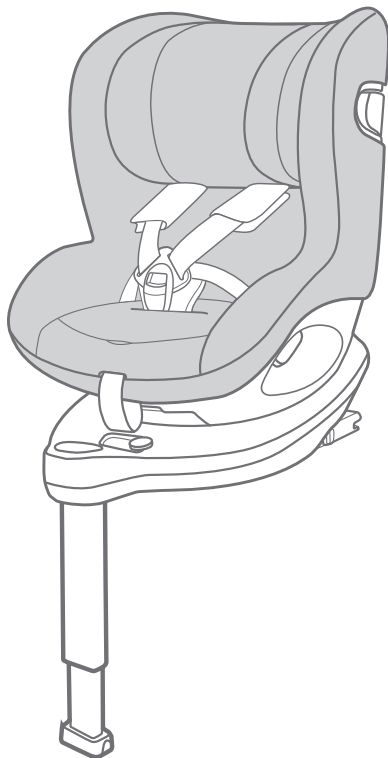

ECE R129/03: ISO/F2X, ISO/R2  
ECE R129/03: i-Size

# PL Witamy w Joie™

Gratulujemy zostania członkiem rodziny Joie! Bardzo się cieszymy z możliwości wspólnego podróżowania z Państwa dzieckiem. Podczas podróży z podwyższonym fotelikiem samochodowym dla dziecka marki i-Spin 360 E, będzie używany wysokiej jakości, podwyższony fotelik samochodowy dla dziecka z certyfikatem bezpieczeństwa i-Size. Prosimy o uważne przeczytanie tego podręcznika i wykonanie każdej czynności, aby zapewnić wygodną jazdę i najlepsze zabezpieczenie dziecka.

Aby używać tego podwyższonego fotelika samochodowego Joie z połączeniem i-Size ISOFIX zgodnie z normą ECE R129/03, dziecko musi spełniać następujące wymagania.

Ustawienie tyłem do kierunku jazdy: Wzrost dziecka 61 - 105 cm / Wiek dziecka co najmniej 6 miesięcy / Waga dziecka ≤ 19 kg;

Ustawienie przodem do kierunku jazdy: Wzrost dziecka 76 - 105 cm / Wiek dziecka co najmniej 15 miesięcy / Waga dziecka ≤ 19 kg;

## Podstawa

Przed instalacją i rozpoczęciem używania produktu należy przeczytać wszystkie instrukcje z tego podręcznika.

**! WAŻNE: ZACHOWAJ DO WYKORZYSTANIA W PRZYSZŁOŚCI. NALEŻY PRZECZYTAĆ UWAŻNIE.**

Podręcznik należy trzymać we wnęce, w tylnej części podstawy, jak na rysunku po prawej.

W celu uzyskania informacji o gwarancji, należy odwiedzić naszą stronę internetową, pod adresem [joiebaby.com](http://joiebaby.com)



## Wykaz części

Upewnij się, że nie brakuje żadnych części. Jeśli czegoś brakuje, skontaktuj się ze sprzedawcą.

- Rys. 1 Oparcie głowy
- Rys. 2 Wkładka siedzenia
- Rys. 3 Sprzączka
- Rys. 4 Przycisk regulacji uprząży
- Rys. 5 Regulacja uprząży
- Rys. 6 Zwolnienie zamknięcia Smart Ride™
- Rys. 7 Wspornik obciążenia
- Rys. 8 Przycisk regulacji wspornika obciążenia
- Rys. 9 Wskaźnik wspornika obciążenia
- Rys. 10 Przycisk regulacji ułożenia
- Rys. 11 Przycisk obrotu
- Rys. 12 Pas na ramiona
- Rys. 13 Dźwignia regulacji oparcia głowy
- Rys. 14 Osłona przed uderzeniami bocznymi
- Rys. 15 Wnęka do przechowywania instrukcji obsługi
- Rys. 16 Złącze ISOFIX
- Rys. 17 Przycisk regulatora ISOFIX
- Rys. 18 Prowadnice ISOFIX

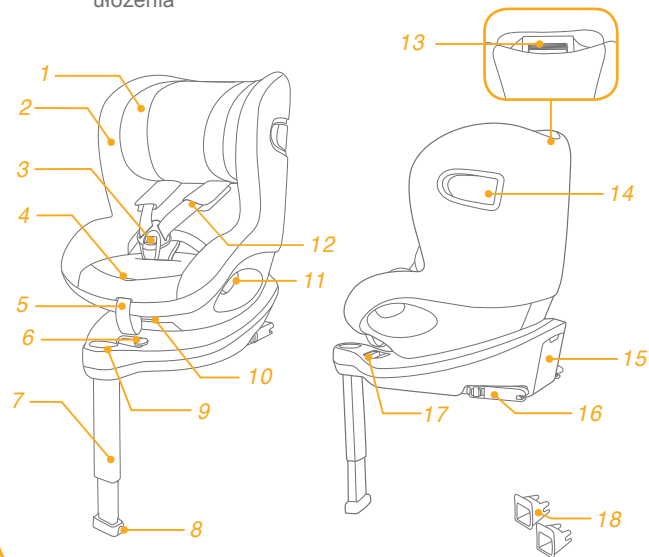

## OSTRZEŻENIE

- ! Aby używać tego podwyższonego fotelika samochodowego z połączeniami ISOFIX zgodnie z normą ECE R129/03, dziecko musi spełniać następujące wymagania:  
Ustawienie tyłem do kierunku jazdy:  
Wzrost dziecka 61 - 105 cm / Wiek dziecka co najmniej 6 miesięcy / Waga dziecka  $\leq$  19 kg;  
Ustawienie przodem do kierunku jazdy:  
Wzrost dziecka 76 - 105 cm / Wiek dziecka co najmniej 15 miesięcy / Waga dziecka  $\leq$  19 kg;
- ! **WAŻNE - NIE NALEŻY USTAWIAĆ FOTELIKA PRZODEM DO KIERUNKU JAZDY, ZANIM DZIECKO NIE PRZEKROCZY WIEKU 15 miesięcy (patrz instrukcja).**
- ! Pasy utrzymujące podwyższony fotelik samochodowy dla dziecka w pojeździe powinny być naprężone tak, aby wspornik obciążenia stykał się z podłogą pojazdu, a pasy, którymi przypięte jest dziecko powinny być dopasowane do budowy jego ciała. Pasy nie powinny być poskręcane.
- ! Po umieszczeniu dziecka w podwyższonym foteliku samochodowym dla dziecka, należy właściwie założyć pas bezpieczeństwa i upewnić się, że każdy pas biodrowy jest założony nisko, aby pewnie podtrzymywał biodro. Powinien być on naciągnięty.
- ! Podwyższony fotelik samochodowy dla dziecka należy wymienić na nowy w przypadku jego narażenia na działanie gwałtownych naprężeń w wyniku wypadku. Wypadek może spowodować niewidoczne uszkodzenie.

## OSTRZEŻENIE

- ! Należy mieć na uwadze niebezpieczeństwo wynikające z wykonywania zmian lub przeróbek w urządzeniu bez uzyskania zatwierdzenia przez kompetentny urząd oraz niebezpieczeństwo wynikające z nieprzestrzegania instrukcji instalacji dostarczanych przez producenta podwyższonego dziecięcego fotelika samochodowego.
- ! Podwyższony fotelik samochodowy należy chronić przed promieniami słonecznymi. W przeciwnym razie może być on zbyt gorący dla skóry dziecka. Przed umieszczeniem dziecka w podwyższonym foteliku samochodowym należy zawsze dotknąć fotelika.
- ! Nie należy pozostawiać dziecka w podwyższonym foteliku samochodowym bez opieki.
- ! Bagaż lub inne przedmioty, które mogą doprowadzić do powstania obrażeń ciała w wyniku kolizji powinny być prawidłowo zabezpieczone.
- ! Nie należy używać podwyższonego fotelika bez nałożonych miękkich wkładek.
- ! Miękkich wkładek nie należy zastępować innymi niż zalecane przez producenta, ponieważ stanowią one integralny element skuteczności działania dziecięcego fotelika samochodowego.
- ! NIE należy używać żadnych innych punktów styku do przenoszenia obciążenia niż opisane w instrukcji i oznaczone na podwyższonym foteliku samochodowym.

## OSTRZEŻENIE

- ! NIGDY NIE należy instalować tego podwyższonego fotelika samochodowego dla dziecka, kiedy służy do przewożenia dziecka, na siedzeniach wyposażonych w poduszki powietrzne.
- ! Przed zakupem podwyższonego fotelika samochodowego dla dziecka należy upewnić się, czy może zostać on prawidłowo zamontowany w pojeździe.
- ! ŻADEN podwyższony dziecięcy fotelik samochodowy nie gwarantuje pełnej ochrony przed obrażeniami w wypadku. Jednakże, prawidłowe używanie tego podwyższonego fotelika samochodowego zmniejszy niebezpieczeństwo odniesienia poważnych obrażeń lub zgonu dziecka.
- ! NIE NALEŻY montować ani używać tego podwyższonego fotelika samochodowego, nie postępując ściśle według instrukcji i ostrzeżeń zawartych w tej Instrukcji, ponieważ w przeciwnym razie dziecko może zostać narażone na poważne obrażenia lub śmierć.
- ! NIE należy używać podwyższonego fotelika samochodowego dla dziecka, jeśli jest uszkodzony lub gdy brakuje w nim części.
- ! NIE należy pozostawiać dziecka w dużym/zbyt obszernym ubraniu, ponieważ może to uniemożliwić prawidłowe i bezpieczne zamocowanie dziecka paskami uprząży na ramionach i pasem krocowym między udami.
- ! NIE należy pozostawiać tego podwyższonego dziecięcego fotelika samochodowego lub innych elementów z odpiętym pasem lub niezabezpieczonego w pojeździe, ponieważ niezabezpieczony podwyższony fotelik może zostać wyrzucony i może spowodować obrażenia pasażerów podczas nagłego skrętu, gwałtownego zatrzymania lub kolizji.

## OSTRZEŻENIE

- ! NIGDY nie należy stosować używanego podwyższonego fotelika samochodowego lub podwyższonego fotelika, którego historia nie jest znana, ponieważ może on mieć uszkodzenia strukturalne, zagrażające bezpieczeństwu dziecka.
- ! NIGDY nie należy używać linek ani żadnych innych substytutów do mocowania w pojeździe podwyższonego fotelika samochodowego dla dziecka lub mocowania dziecka w podwyższonym foteliku samochodowym.
- ! Upewnić się, czy podwyższony fotelik samochodowy został zamontowany w taki sposób, że żadna jego część nie utrudnia ruchu foteli przesuwanych lub działania drzwi pojazdu.
- ! Należy omówić ze sprzedawcą sprawy dotyczące konserwacji, naprawy i wymiany części.
- ! Podwyższony fotelik samochodowy dla dziecka należy wyjąć z pojazdu, gdy nie jest używany przez dłuższy czas.
- ! Nie należy w żaden sposób smarować części podwyższonego fotelika samochodowego.
- ! Zawsze należy zapiąć dziecko w podwyższonym foteliku samochodowym dla dziecka, nawet na krótkich trasach, ponieważ wówczas zdarza się większość wypadków.
- ! Należy często sprawdzać zabrudzenie prowadnic ISOFIX i w razie potrzeby należy je oczyścić. Niezawodność może ulec pogorszeniu w wyniku przedostania się zabrudzeń, kurzu, okruchów jedzenia, itp.
- ! NIE należy wkładać to tego podwyższonego fotelika samochodowego niczego innego, poza zalecanymi poduszkami wewnętrznymi.
- ! Podwyższony fotelik samochodowy dla dziecka może, w przypadku używania w jednej z tych pozycji, nie pasować do wszystkich dopuszczonych pojazdów.

## Sytuacja zagrożenia

W sytuacji zagrożenia lub po wypadku najważniejsze jest, aby udzielić dziecku pierwszej pomocy i jak najszybciej poddać je konsultacji lekarskiej.

## Informacje o produkcji

„i-Size” (Zintegrowane uniwersalne systemy ISOFIX podwyższonego dziecięcego fotelika samochodowego) to kategoria systemu podwyższonego fotelika samochodowego stosowana we wszystkich pozycjach foteli i-Size pojazdu.

1. Zgodnie z przepisami ECE R129/03 fotelik samochodowy produkt to uniwersalny podwyższony fotelik samochodowy dla dziecka ISOFIX klasy ISO/F2X, ISO/R2 i powinien być on mocowany przy użyciu połączeń ISOFIX.
2. Podwyższony fotelik samochodowy jest zgodny z systemem „i-Size”. Posiada on aprobatę zgodności z przepisami UN nr 129, do używania w pozycjach siedzenia pojazdu zgodnych z i-Size, według wskazania przez producentów pojazdów w podręczniku użytkownika pojazdu.
3. W przypadku wątpliwości należy się skontaktować z producentem podwyższonego fotelika samochodowego dla dziecka lub sprzedawcą.

**Materiały** Tworzywa sztuczne, metal, tkaniny



**Nr patentu** W trakcie patentowania

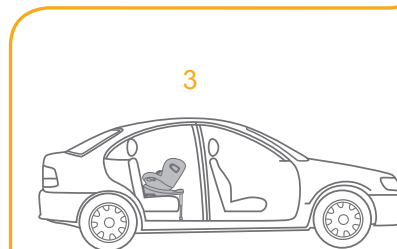
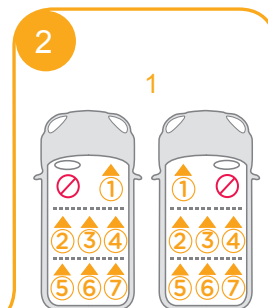
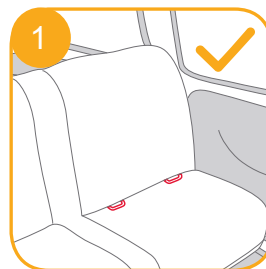

## Uwagi dotyczące montażu

Patrz rysunki 1 - 2

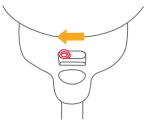

## Wybór trybu montażu

	Wymiary dziecka	Tryb montażu	Montaż	Wiek odniesienia	Pozycja ułożenia
ECE R129/03	61 - 105 cm/ ≤ 19 kg	Tryb tyłem do kierunku jazdy		Od 6 miesięcy do około 4 lat	Pozycja 1 - 6
	76 - 105 cm/ ≤ 19kg	Tryb przodem do kierunku jazdy		Od 15 miesięcy do około 4 lat	Pozycja 1 - 6

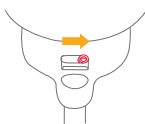
Wiek dziecka	Tryb montażu	Montaż	Zwolnienie zamknięcia Smart Ride™
6 do 15 miesięcy	Tryb tyłem do kierunku jazdy		
powyżej 15 miesięcy	Tryb tyłem/ przodem do kierunku jazdy	 lub 	

## Instalacja podstawy

Patrz rysunki 3 - 12

! Po umieszczeniu podstawy na fotelu pojazdu, docisnąć wspornik obciążenia do podłogi. 3

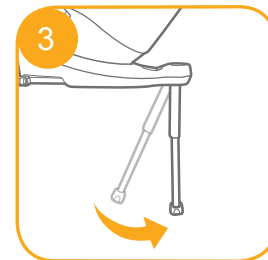

! W celu ułatwienia montażu wstawić prowadnice ISOFIX. 4 -1

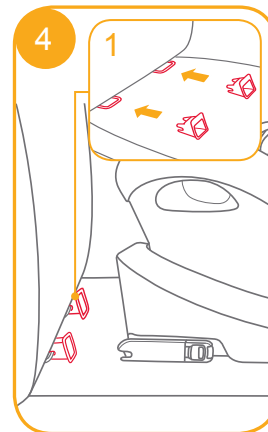

! Dostępnych jest 11 pozycji regulacji dla systemu ISOFIX. Naciskając przycisk mocowania ISOFIX **5** -1, wyciągnij złącze ISOFIX. **5** -2

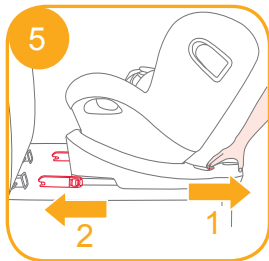

! Upewnij się, że obydwa złącza ISOFIX są solidnie przymocowane do ich punktów kotwiących ISOFIX. Kolory wskaźników na obydwóch złączach ISOFIX powinny być całkowicie zielone. **6** -1

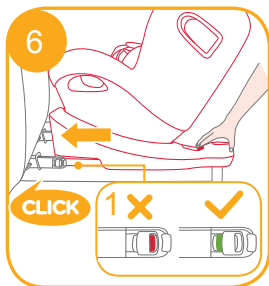

! Po udanym zamontowaniu złączy ISOFIX, ponownie naciśnij przyciski regulatora mocowania ISOFIX dopychając oparcie fotelika do oparcia pojazdu tak, aby się zetknęły. **6**

! Po przymocowaniu złączy ISOFIX, docisnąć wspornik obciążenia do podłogi. Gdy wskaźnik wspornika obciążenia jest zielony, oznacza to, że znajduje się on w prawidłowej pozycji.

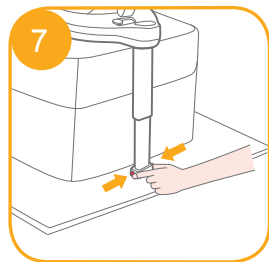

! Wciśnij przycisk zwalnający wspornik obciążenia, a następnie wyreguluj długość wspornika obciążenia. **7**

! Wspornik obciążenia ma 19 pozycji. Gdy wskaźnik wspornika obciążenia pokazuje czerwony kolor, oznacza to, że wspornik obciążenia znajduje się w nieprawidłowej pozycji. **8**

! Upewnij się, że wspornik obciążenia całkowicie dochodzi do panelu podłogi pojazdu. Kolor czerwony oznacza, że wspornik nie został zamontowany prawidłowo. **8**

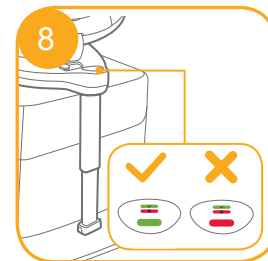

! Sprawdź, czy podstawa jest bezpiecznie zainstalowana, pociągając za obydwa złącza ISOFIX.

! Złącza ISOFIX muszą być podłączone i zablokowane w punktach kotwiących ISOFIX. **9** -1

! Wspornik obciążenia musi być zainstalowany prawidłowo, ze wskazaniem zielonego koloru. **9** -2

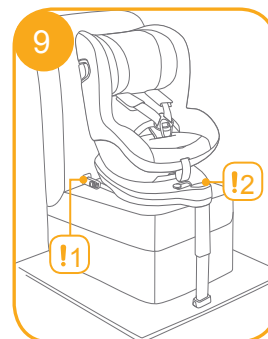

## Odlączenie podstawy

Aby odłączyć od pojazdu, naciśnij przycisk regulatora ISOFIX 10 -1 i odsuń podstawę od siedzenia. 10 -2

Następnie naciśnij i zwolnij złącza z mocowań ISOFIX pojazdu. 11

Aby zapobiec uszkodzeniom w czasie przenoszenia, naciśnij przycisk regulatora ISOFIX 12 -1 i złóż całkowicie złącze. 12 -2

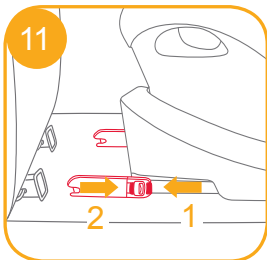
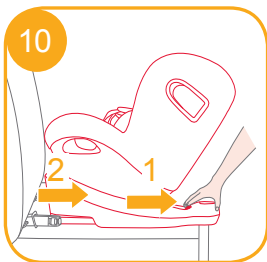

## Zastosowanie osłony przed uderzeniami bocznymi

Patrz rysunki 13 - 15

! Upewnij się, czy osłona przed uderzeniami bocznymi jest zablokowana w położeniu otwartym, w celu zapewnienia maksymalnego bezpieczeństwa w przypadku uderzeń bocznych.

1. Osłony przed uderzeniami bocznymi są aktywowane automatycznie, kiedy sprzączka uprząży cofnie się do położenia i uprząż zostanie naprężona, obie strony otworzą się automatycznie. 13 -1 13 -2

! WAŻNE: Proszę pamiętać, że rozłożenie elementów osłony przed uderzeniem bocznym NIE oznacza, że dziecko jest już wystarczająco dobrze przymocowane.

2. Osłona przed uderzeniami bocznymi naprzeciwko drzwi pojazdu może być zamknięta w celu zwiększenia ilości miejsca do siedzenia, jeżeli konieczne. Strona bliżej zewnętrzza pojazdu powinna być zawsze w położeniu otwartym. 14 -1 14 -2

3. Osłonę przed uderzeniami bocznymi można otworzyć ręcznie, jak pokazano na 15.

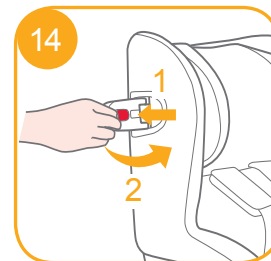
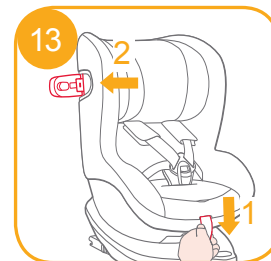



## Regulacja nachylenia

Patrz rysunki 16 - 17

Ściśnij przycisk regulacji nachylenia 16, w celu wyregulowania podwyższonego fotelika samochodowego dla dziecka do właściwego położenia. Kąty nachylenia są pokazane na ilustracji 17

Po wyregulowaniu, sprawdź ponownie pozycję wspornika obciążenia.

W trybie przewożenia tyłem do kierunku jazdy jest dostępnych 6 kątów ułożenia i 6 pozycji w trybie przodem do kierunku jazdy.

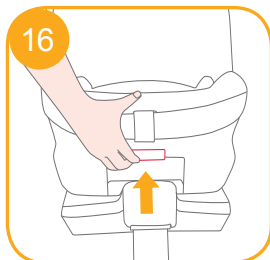

## Regulacja wysokości dla oparcia głowy i upręży na ramiona

Patrz rysunki 18 - 20

1. Wyreguluj oparcie głowy i sprawdź, czy uprząż na ramiona znajduje się na prawidłowej wysokości zgodnie z 18

! W przypadku ustawienia tyłem do kierunku jazdy wysokość pasów na ramiona musi pokrywać się z wysokością ramion dziecka lub znajdować niżej. 18

! W przypadku ustawienia przodem do kierunku jazdy wysokość pasów na ramiona musi pokrywać się z wysokością ramion dziecka. 18

2. Ściśnij dźwignię regulacji oparcia głowy 19, a w międzyczasie pociągnij w górę lub wciśnij w dół oparcie głowy, aż do zaskoczenia do jednej z 6 pozycji. Pozycje oparcia głowy są pokazane na rys. 20.

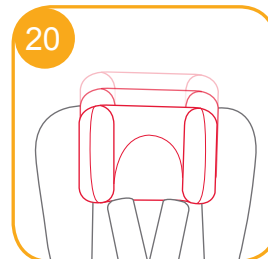
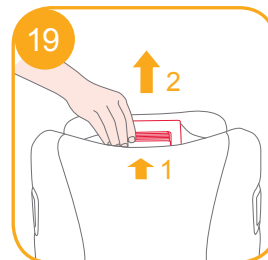

## Korzystanie w trybie przewożenia tyłem do kierunku jazdy

(Wzrost dziecka 61 - 105 cm / Waga dziecka ≤ 19 kg / 6 miesięcy - 4 lata)

### Patrz rysunki 21 - 31

! Zainstaluj podwyższony dziecięcy fotelik samochodowy na tylnym siedzeniu pojazdu, a następnie umieść dziecko w podwyższonym foteliku samochodowym.

! Przesuń blokadę Smart Ride™ w lewo, kiedy podwyższony dziecięcy fotelik samochodowy wykorzystywany jest w trybie przewożenia tyłem do kierunku jazdy.

1. Naciśnij przycisk regulatora ISOFIX 22 -1 i odsuń podstawę od siedzenia pojazdu.

2. Naciśnij przycisk obrotu, aby obrócić fotelik w celu łatwiejszego włożenia/wyjęcia dziecka z boku, a następnie obróć fotelik do pozycji przewożenia tyłem do kierunku jazdy. 23|24

! Naciśnij przyciski obrotu z dowolnej strony, aby obrócić podwyższony dziecięcy fotelik samochodowy.

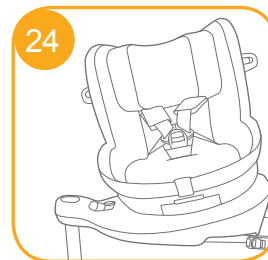
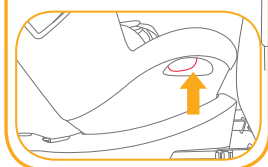
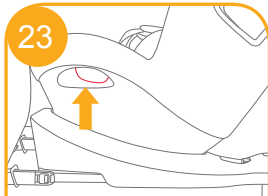
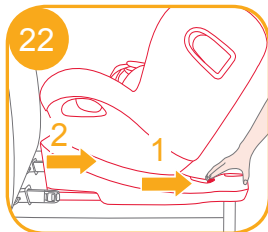
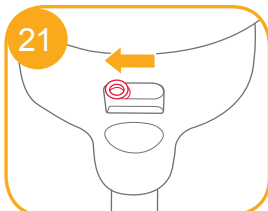

3. Po udanym zamontowaniu złączy ISOFIX, ponownie naciśnij przyciski regulatora mocowania ISOFIX dopychając oparcie fotelika do oparcia pojazdu tak, aby się zetknęły. 25 -1 25 -2

! Złącza ISOFIX muszą być podłączone i zablokowane w punktach kotwiących ISOFIX. 26 -1

! Wspornik obciążenia musi być zainstalowany prawidłowo, ze wskazaniem zielonego koloru. 26 -2

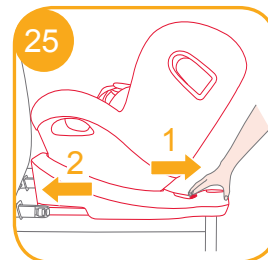

## Przypinanie dziecka

1. Naciśnij przycisk regulatora uprząży, wyciągając jednocześnie uprząż na ramiona do prawidłowej (ciągnij od miejsca poniżej przytwierdzonych wkładek na ramiona w celu wydłużenia) długości. **27**



2. Odblokuj sprzączkę uprząży naciskając czerwony przycisk. **28**

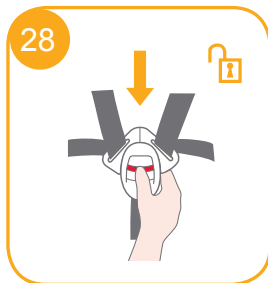

3. Przymocuj sprzączki z obu stron fotela, jak pokazano na rysunku **29**, które umieszczone są z obu stron fotela, aby uczynić umieszczanie dziecka w pozycji przewożenia tyłem do kierunku jazdy, wygodniejszym.



4. Umieść dziecko w podwyższonym foteliku samochodowym dla dziecka i przełóż oba ramiona przez uprząż.

! Po posadzeniu dziecka, sprawdź ponownie, czy uprząż na ramiona ma prawidłową wysokość.

5. Zatrzaśnij sprzączkę. Patrz rys. **30**

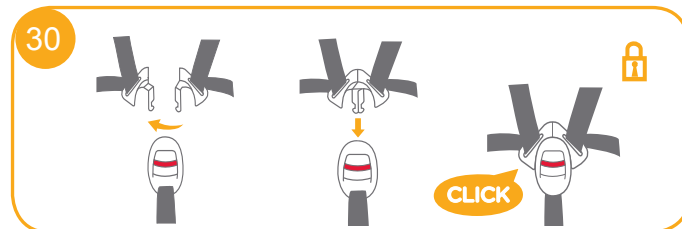

6. Pociągnij w dół regulator uprząży i wyreguluj do prawidłowej długości, aby się upewnić, że dziecko jest odpowiednio zabezpieczone. **31**

! Dziecko zawsze powinno być zabezpieczone uprzążą i odpowiednio przytrzymane przez usunięcie wszystkich luzów.



## Korzystanie w trybie przewożenia przodem do kierunku jazdy

(Wzrost dziecka 76 - 105 cm / Waga dziecka 19 kg / 15 miesięcy - 4 lata)

### Patrz rysunki 32 - 41

! Zainstaluj podwyższony dziecięcy fotelik samochodowy na siedzeniu pojazdu, a następnie umieść dziecko w podwyższonym foteliku samochodowym.

! Przesuń blokadę Smart Ride™ w prawo, kiedy podwyższony dziecięcy fotelik samochodowy wykorzystywany jest w trybie przewożenia przodem do kierunku jazdy. 32

1. Naciśnij przycisk regulatora ISOFIX 33 -1 i odsuń podstawę od siedzenia pojazdu. 33 -2

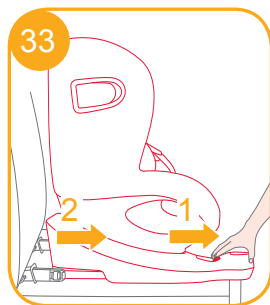
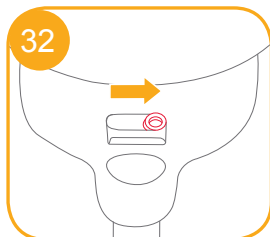

2. Naciśnij przycisk obrotu, aby obrócić fotelik w celu łatwiejszego włożenia/wyjęcia dziecka z boku, a następnie obróć fotelik do pozycji przewożenia przodem do kierunku jazdy. 34 i 35

! Naciśnij przyciski obrotu z dowolnej strony, aby obrócić podwyższony dziecięcy fotelik samochodowy.

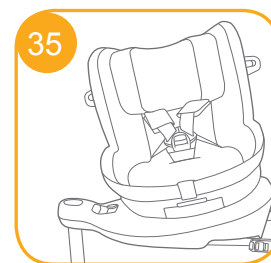
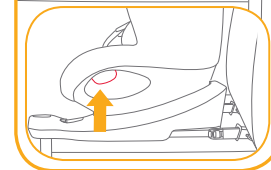
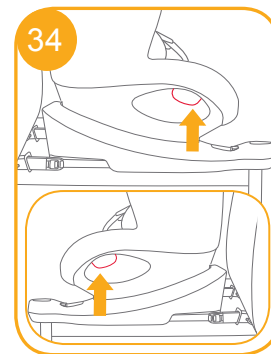

3. Po udanym zamontowaniu złączy ISOFIX, ponownie naciśnij przyciski regulatora mocowania ISOFIX dopychając oparcie fotelika do oparcia pojazdu tak, aby się zetknęły. 36 -1 36 -2

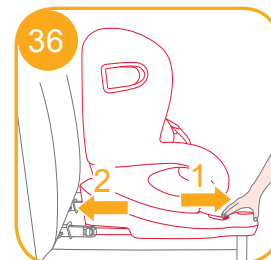

! Złącza ISOFIX muszą być podłączone i zablokowane w punktach kotwiących ISOFIX. 37 -1

! Wspornik obciążenia musi być zainstalowany prawidłowo, ze wskazaniem zielonego koloru. 37 -2

## Przypinanie dziecka

1. Naciśnij przycisk regulatora uprząży, wyciągając jednocześnie uprząż na ramiona do prawidłowej (ciągnij od miejsca poniżej przytwierdzonych wkładek na ramiona w celu wydłużenia) długości. 38

2. Odblokuj sprzączkę uprząży naciskając czerwony przycisk. 39

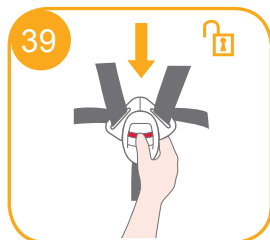
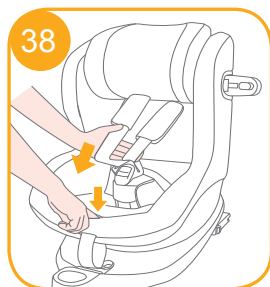
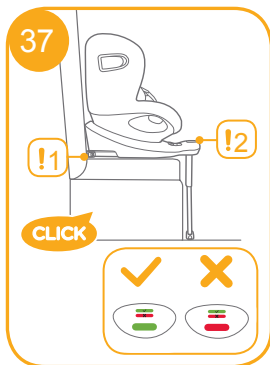

3. Przymocuj sprzączki z obu stron fotela, jak pokazano na 40, które umieszczone są z obu stron fotela, aby uczynić umieszczenie dziecka w pozycji przewożenia przodem do kierunku jazdy, wygodniejszym.

4. Umieść dziecko w podwyższonym foteliku samochodowym dla dziecka i przełóż oba ramiona przez uprząż. Zatrzasknij sprzączkę.

! Po posadzeniu dziecka, sprawdź ponownie, czy uprząż na ramiona ma prawidłową wysokość.

5. Pociągnij w dół regulator uprząży i wyreguluj do prawidłowej długości, aby się upewnić, że dziecko jest odpowiednio zabezpieczone. 41

! Dziecko zawsze powinno być zabezpieczone uprzążą i odpowiednio przytrzymane przez usunięcie wszystkich luzów.

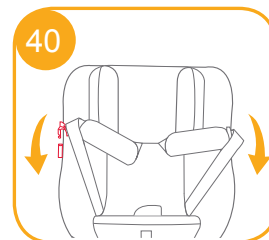

## Odcłacanie miękkich elementów

Patrz rysunki 42 - 48

Naciśnij czerwony przycisk, aby zwolnić sprzączkę. 42

Wykonać czynności 43 - 48 w celu odłączenia elementów miękkich.

Aby ponownie zamontować miękkie elementy, wykonaj czynności opisane powyżej w odwrotnej kolejności.

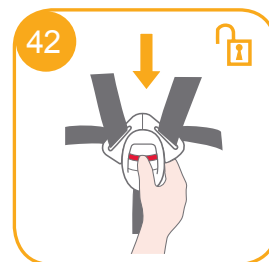

## Pielęgnacja i konserwacja

- ! Pokrowiec siedzenia i obicie wewnętrzne należy myć zimną wodą o temperaturze poniżej 30°C.
- ! Nie należy prasować miękkich elementów.
- ! Nie należy wybielać lub czyścić na sucho miękkich elementów.
- ! Nie należy używać nierozcieńczonych detergentów, benzyny lub innych rozpuszczalników organicznych, do mycia podwyższonego fotelika samochodowego dla dziecka lub podstawy. Mogą one spowodować uszkodzenie podwyższonego fotelika samochodowego dla dziecka.
- ! Nie wykręcać pokrowca siedzenia oraz obicia wewnętrznego w celu wysuszenia. Może to spowodować zagniecenia na pokrowcu siedzenia i na obiciu wewnętrznym.
- ! Pokrowiec siedzenia i obicie wewnętrzne należy suszyć rozwieszony w cieniu.
- ! Podwyższony fotelik samochodowy dla dziecka i podstawę należy wyjąć z pojazdu, gdy długo nie będą używane. Podwyższony fotelik samochodowy dla dziecka należy umieścić w chłodnym, suchym miejscu, niedostępnym dla dziecka.
- ! Nie manipulować przy połączeniach uprząży w czasie czyszczenia.

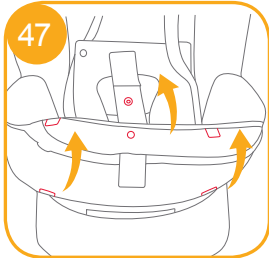
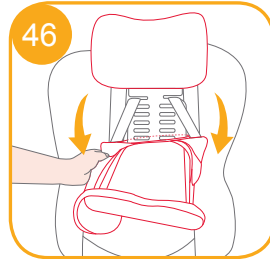
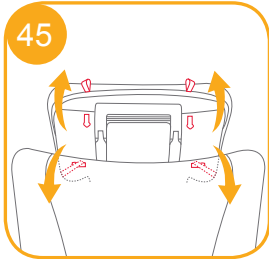
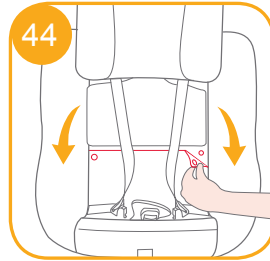
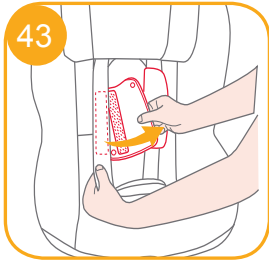



Allison Baby UK Ltd.  
Venture Point, Towers Business Park  
Rugeley, Staffordshire, WS15 1UZ

bring the kids™

Share the joy at [joiebaby.com](http://joiebaby.com)

IM-000011A